

Развитие межполушарного взаимодействия у дошкольников.

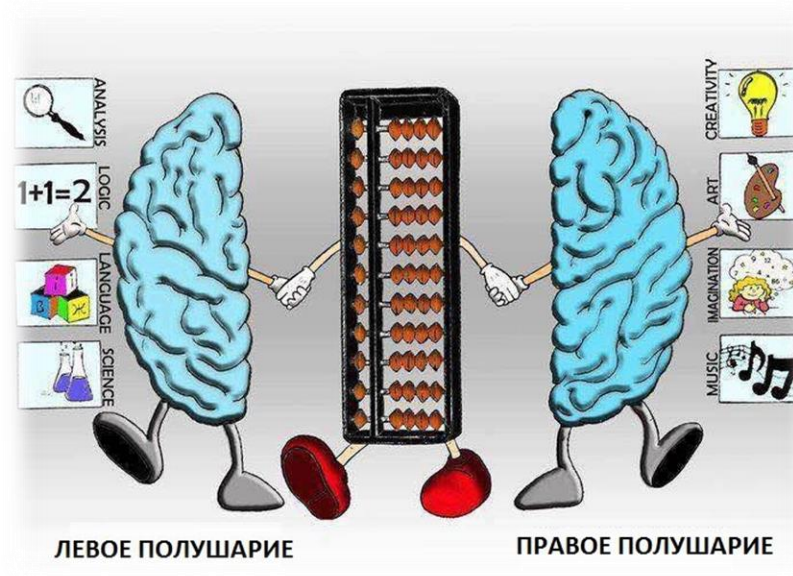

Что такое межполушарное взаимодействие?

- ▶ **Межполушарное взаимодействие** — особый механизм объединения *Левого Полушария и Правого Полушария* в единую интегративную, целостно работающую систему, формирующийся под влиянием как генетических, так и средовых факторов.

правое полушарие отвечает за:

- ❖ *обработку невербальной информации, эмоциональность;*
- ❖ *- музыкальные и художественные способности;*
- ❖ *- ориентацию в пространстве;*
- ❖ *- способность понимать метафоры (смысл пословиц, поговорок, шуток и др);*
- ❖ *- обработку большого количества информации одновременно, интуицию;*
- ❖ *- воображение;*
- ❖ *- отвечает за левую половину тела.*

левое полушарие отвечает за:

- ❖ *логику, память;*
- ❖ *- абстрактное, аналитическое мышление;*
- ❖ *- обработка вербальной информации;*
- ❖ *- анализ информации, делает вывод;*
- ❖ *- отвечает за правую половину тела.*

- ▶ Только взаимосвязанная работа двух полушарий мозга обеспечивает нормальную работу всех психических процессов.

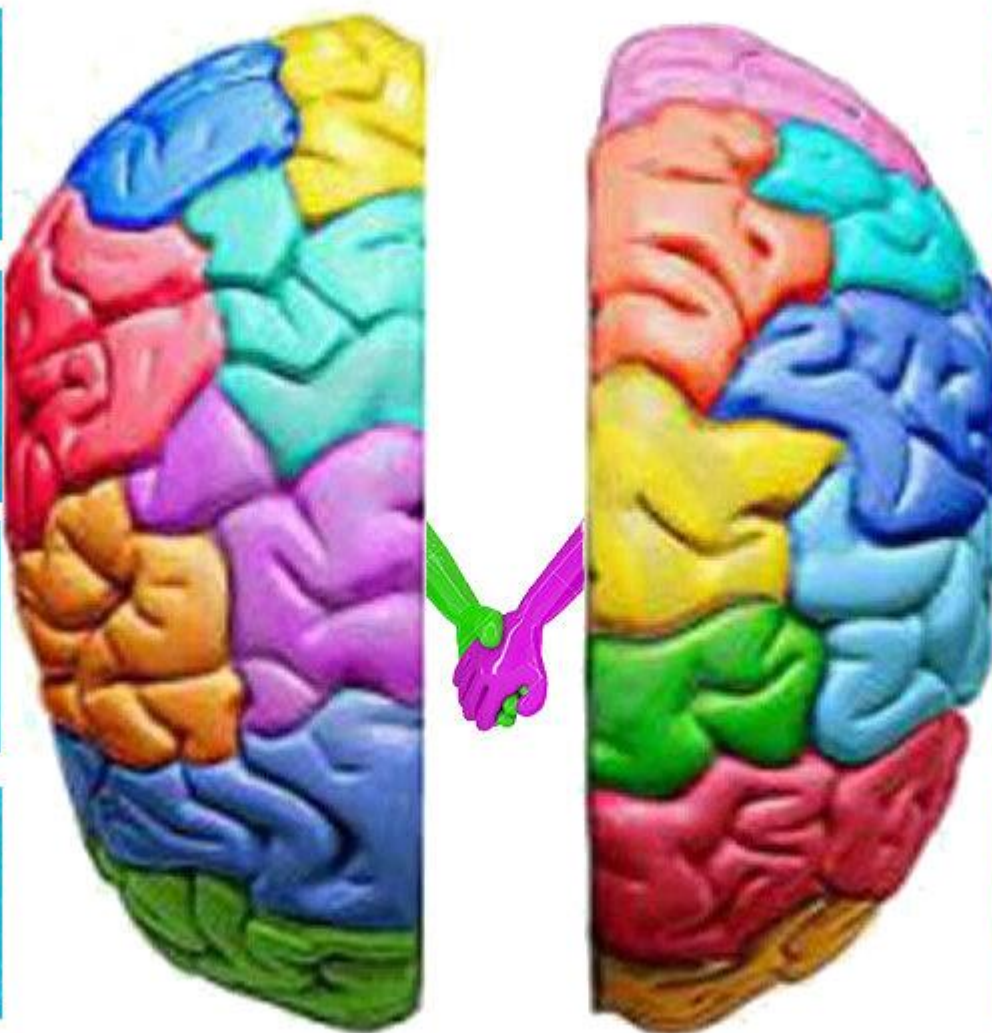
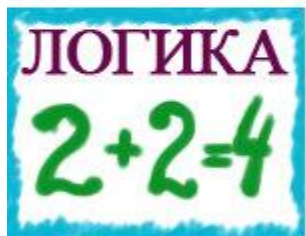

Если межполушарное взаимодействие не сформировано

- ▶ происходит неправильная обработка информации и у ребенка возникают проблемы в письме, устной речи, запоминании, счете как в письменном, так и в устном, а так же в целом восприятии учебной информации

Причины несформированности межполушарного взаимодействия

- ▶ болезни матери, стресс (примерно с 12 недель беременности);
- ▶ родовые травмы;
- ▶ болезни ребёнка в первый год;
- ▶ длительный стресс;
- ▶ общий наркоз.

Признаки несформированности межполушарного взаимодействия:

- **зеркальное написание букв и цифр;**
- **псевдолеворукость;**
- **логопедические отклонения;**
- **неловкость движений;**
- **агрессия;**
- **плохая память;**
- **отсутствие познавательной мотивации;**
- **инфантильность.**

Упражнения для развития межполушарного взаимодействия

- ▶ Выполнять упражнения лучше каждый день, хотя бы по 5-10 минут. Эти упражнения являются "гимнастикой для мозга". И будут полезны детям и взрослым даже если с сформированностью межполушарных взаимодействий все в порядке.

► **Зеркальное рисование.**

Взять карандаш или фломастер в обе руки и одновременно на листе бумаги рисовать симметричные - зеркальные рисунки.

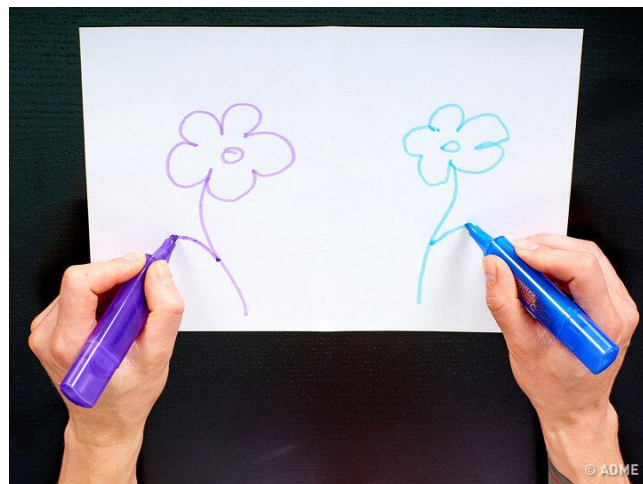

► **Специальные прописи.**

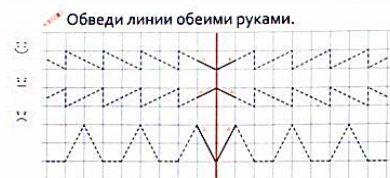

Дорисуй и раскрась рисунок обеими руками.

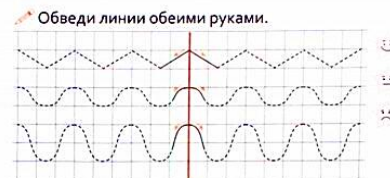
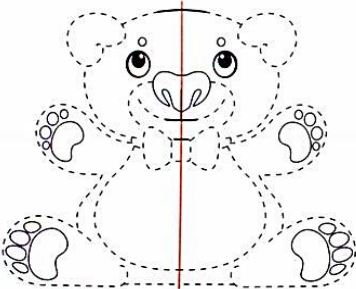

Дорисуй и раскрась рисунок обеими руками.

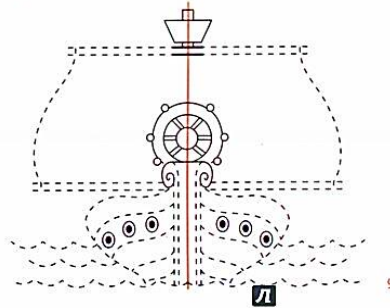

ОБВОДИЛКИ

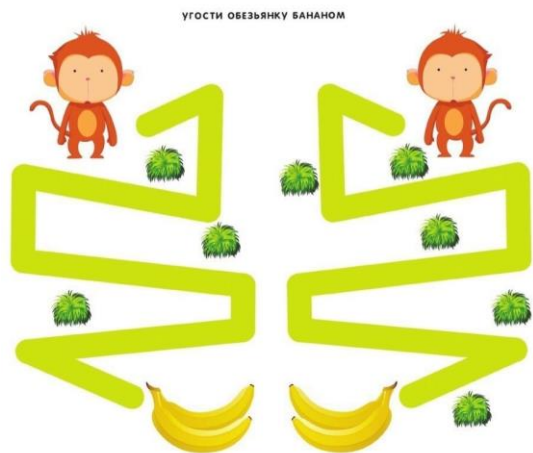
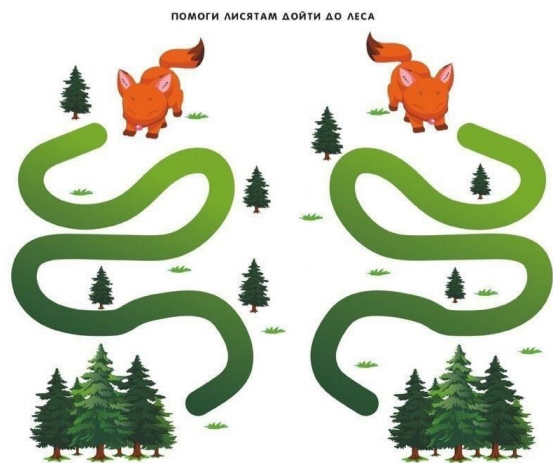

Межполушарные доски



Игры в продаже

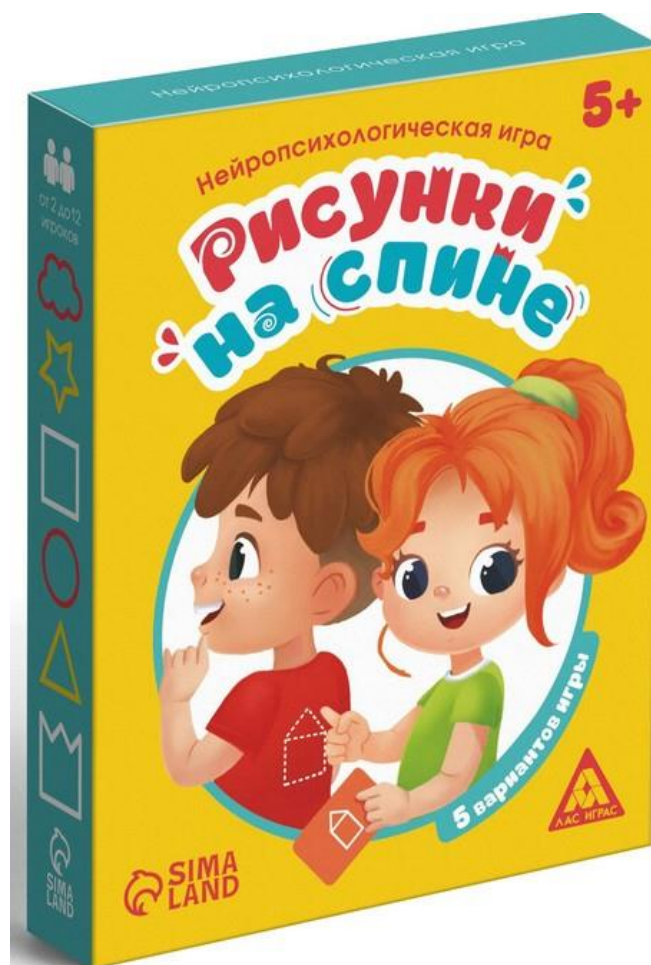

Литература

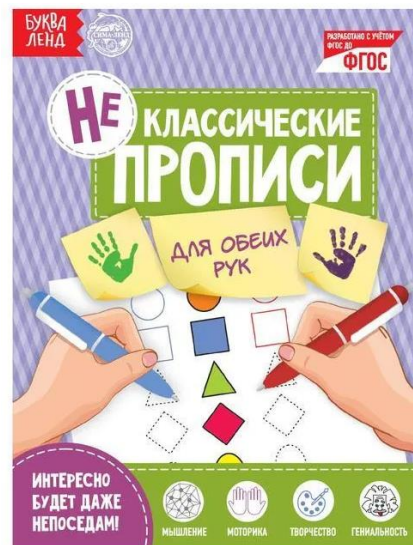
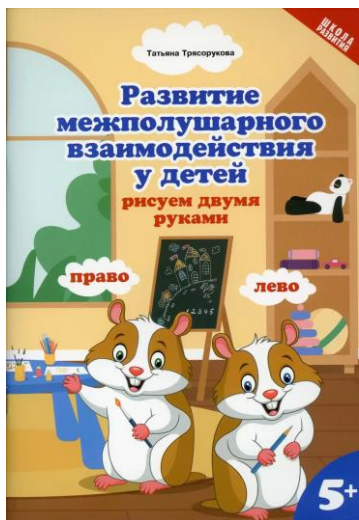

► Упражнение "Лезгинка".

Левая рука сложена в кулак, большой палец в сторону (кулак расположен пальцами к себе). Правая рука в горизонтальном положении прикасается к мизинцу левой. Далее меняем руки. 6-8 повторений.

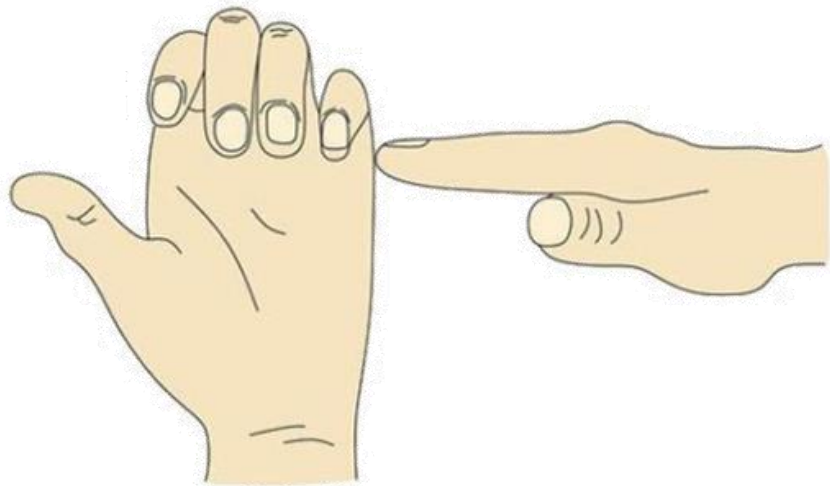

► Колечко.

Поочередное перебирание пальцев большого и указательного, затем большого и среднего и д.т. Сначала отдельно на обеих руках, затем одновременно

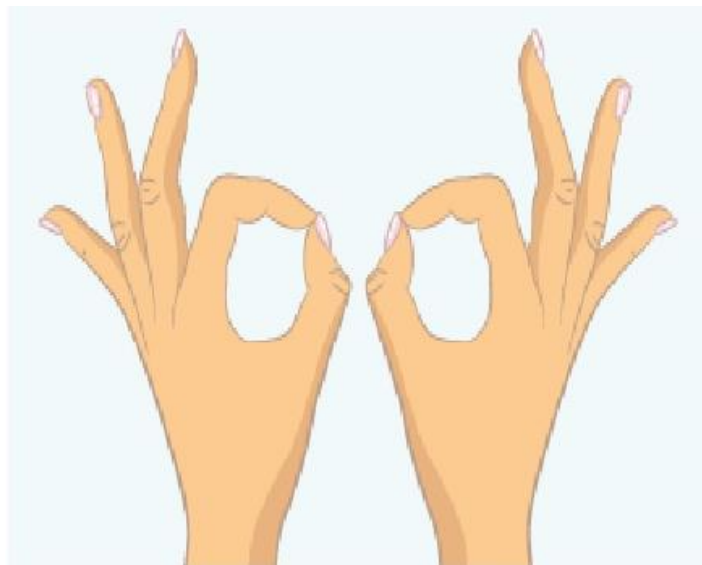

► Ухо – нос.

Левой рукой взяться за кончик носа, правой за противоположное ухо. Одновременно отпустить, хлопнуть в ладоши и взяться наоборот. 6-8 повторений, чем быстрее скорость, тем лучше результат.

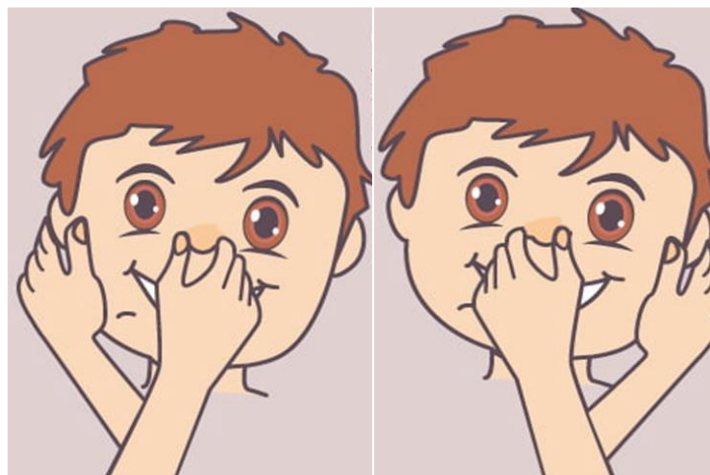

► Перекрестные движения.

Выполняются одновременные перекрёстные движения. Например: поднять левую ногу вверх и дотронуться до неё правой рукой.



Упражнение: "Кулак-ребро-ладонь"

► «Ребро, кулак, ладонь»

Ребенку показывают три положения руки, последовательно сменяющих друг друга: ладонь, сжатая в кулак, ладонь ребром, распрямленная ладонь. Выполняется сначала правой рукой, потом – левой, затем двумя руками вместе по 8-10 раз. Ребенок выполняет движения вместе с взрослым, затем по памяти.



Ладонь, сжатая в кулак



Ладонь ребром

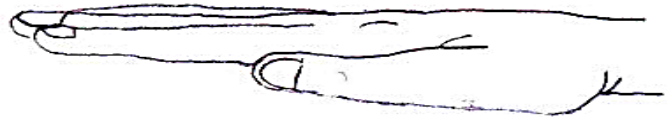

Распрямленная ладонь

► Зайчик

Указательный и средний пальцы
вытянуть вверх, мизинец и
безымянный прижать к ладони
большим пальцем.

Вышел зайчик на крыльцо

И нашёл в траве кольцо.

А колечко непростое

Блестит, словно золотое.



Заяц.

Колечко
Указательный и большой пальцы соединяются.
Средний, безымянный, мизинец вытянуты
вперед.



- ▶ **Упражнения в переключении предмета (мешочка, малого мяча, кубика)**
- ❖ Переключивание мешочка (малого мяча) из одной руки в другую с поворотом в сторону;
- ❖ Переключивание мешочка из одной руки в другую во время выполнения наклона (за коленями и ниже) - ноги вместе и ноги врозь (за каждой ногой);
- ❖ Переключивание мешочка из одной руки в другую под коленом (нога согнута в колене, вверх);
- ❖ Из и.п. лежа на спине передача мяча за поднятыми прямыми ногами, за согнутыми в коленях ногами (колени подтягивать к груди).

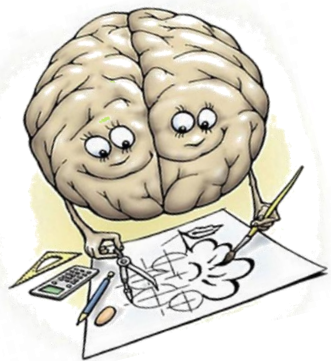

Важно!

**Упражнения должны
выполняться
непринуждённо, в
спокойной обстановке.**

”